

ECLIPSE

КОЛЛЕКЦИЯ МЯГКОЙ МОДУЛЬНОЙ МЕБЕЛИ.

ПРЕЗЕНТАБЕЛЬНАЯ МОДЕЛЬ ЭКЛИПС СОЗДАНА ДЛЯ СОВРЕМЕННЫХ ИНТЕРЬЕРОВ РАЗЛИЧНОЙ СТИЛИСТИКИ. ЭРГОНОМИЧНЫЙ И ФУНКЦИОНАЛЬНЫЙ ДИВАН С ГЛУБОКОЙ КОМФОРТНОЙ ПОСАДКОЙ 110 СМ. ИЗГОТОВЛЕН НА ЭЛАСТИЧНЫХ РЕМНЯХ, НАПОЛНИТЕЛЬ ПОДУШЕК СПИНКИ И ПОСАДОЧНОГО МЕСТА ВЫСОКО ЭЛАСТИЧНАЯ ПЕНА МАРКИ HR СРЕДНЕЙ ЖЕСТКОСТИ.

ПОДУШКИ СПИНКИ И ПОДЛОКОТНИКИ РАЗДВИЖНЫЕ НА МЕХАНИЗМЕ ГУСЬ ПОЗВОЛЯЮТ ТРАНСФОРМИРОВАТЬ ДИВАН В МЕСТО РЕЛАКСАЦИИ. ШАГАЮЩИЙ МЕХАНИЗМ ДАЕТ ВОЗМОЖНОСТЬ УВЕЛИЧИТЬ ГЛУБИНУ ПОСАДОЧНОГО МЕСТА. ВЫСОТА ПОСАДОЧНОГО МЕСТА 41 СМ, ВЫСОТА МОДУЛЯ ПО СПИНКЕ 88 СМ.

МОДУЛИ ИЗГОТАВЛИВАЮТСЯ В РАЗНЫХ РАЗМЕРАХ И ФИКСИРУЕТСЯ СКРЫТЫМИ МЕТАЛЛИЧЕСКИМИ КРОНШТЕЙНАМИ. ОПОРЫ НА ВЫБОР: СТАНДАРТНЫЕ И ПРЕМИУМ КЛАССА.

ДИЗАЙН МОДУЛЕЙ НА ВЫБОР: МОДУЛИ МОГУТ ДОПОЛНЯТЬСЯ МДФ ПАНЕЛЯМИ РАЗЛИЧНЫХ РАЗМЕРОВ И ЦВЕТОВ. ОТСТРОЧКА ТОН В ТОН ИЛИ КОНТРАСТНАЯ, ОБИВКА В ОДНОЙ ТКАНИ ИЛИ КОМБИНИРОВАННАЯ.

ДОСТУПНЫ РАЗЛИЧНЫЕ КОМПЛЕКТАЦИИ МОДУЛЕЙ: ПРЯМЫЕ, УГЛОВЫЕ, П-ОБРАЗНЫЕ И СЛОЖНЫЕ МОДУЛЬНЫЕ ФОРМЫ.



ДИВАННЫЙ МОДУЛЬ
ДВА РАЗДВИЖНЫХ ПОДЛОКОТНИКА
В КОМПЛЕКТАЦИИ
- ВОЗМОЖНА УСТАНОВКА НАКЛАДКИ МДФ

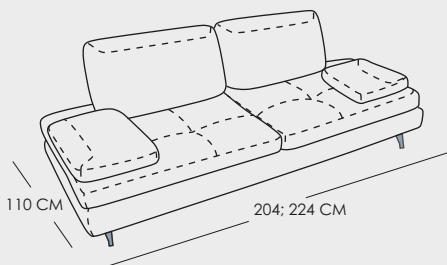

ДИВАННЫЙ МОДУЛЬ

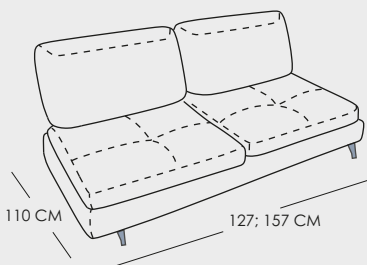

КРЕСЕЛЬНЫЙ МОДУЛЬ

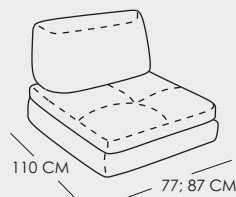

УГЛОВОЙ МОДУЛЬ

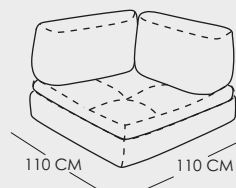

ДИВАННЫЙ МОДУЛЬ
С РАЗДВИЖНЫМ ПОДЛОКОТНИКОМ
В КОМПЛЕКТАЦИИ
- ПРАВЫЙ; ЛЕВЫЙ
- ВОЗМОЖНА УСТАНОВКА НАКЛАДКИ МДФ



ДИВАННЫЙ МОДУЛЬ

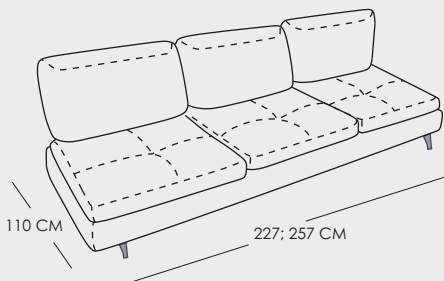

КРЕСЕЛЬНЫЙ МОДУЛЬ
- ПРАВЫЙ, ЛЕВЫЙ
- ВОЗМОЖНА УСТАНОВКА НАКЛАДКИ МДФ

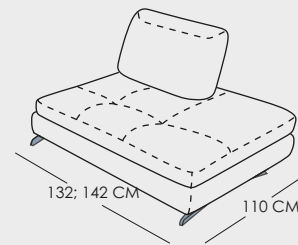

ДИВАННЫЙ МОДУЛЬ
- ПРАВЫЙ, ЛЕВЫЙ
- ВОЗМОЖНА УСТАНОВКА ПОДЛОКОТНИКА

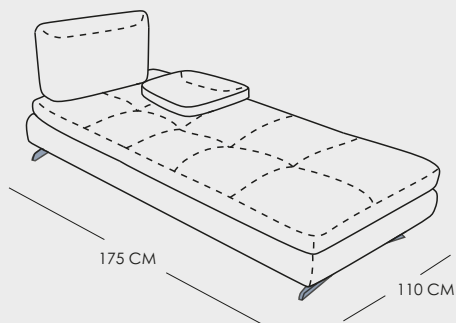

ДИВАННЫЙ МОДУЛЬ
- ПРАВЫЙ, ЛЕВЫЙ
- ВОЗМОЖНА УСТАНОВКА НАКЛАДКИ МДФ

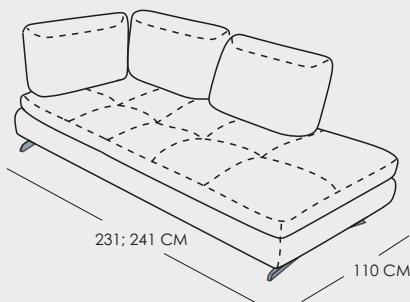

КРЕСЕЛЬНЫЙ МОДУЛЬ
С РАЗДВИЖНЫМ ПОДЛОКОТНИКОМ
В КОМПЛЕКТАЦИИ
- ПРАВЫЙ, ЛЕВЫЙ
- ВОЗМОЖНА УСТАНОВКА НАКЛАДКИ МДФ

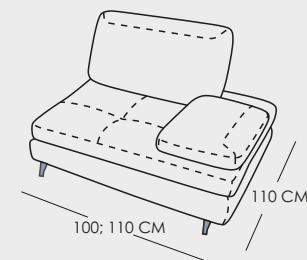

ДОПОЛНИТЕЛЬНЫЕ ДЕКОРАТИВНЫЕ ПОДУШКИ:

30 СМ * 30 СМ
40 СМ * 40 СМ
30 СМ * 50 СМ



ПОДУШКИ « БАКСТЕР »

60 СМ * 60 СМ

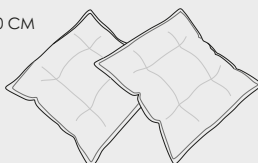

ПУФ
- ВОЗМОЖНА УСТАНОВКА НАКЛАДКИ МДФ

